

WADER LED 8W BLACK CW	740 lm	870 lm	
			A14-F

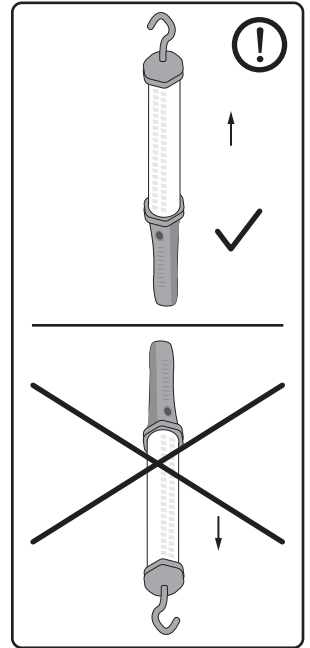

1

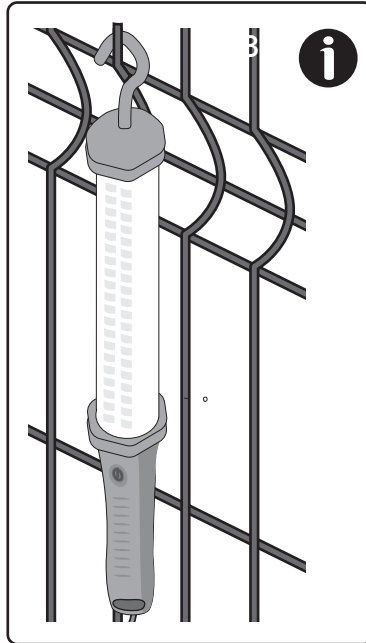
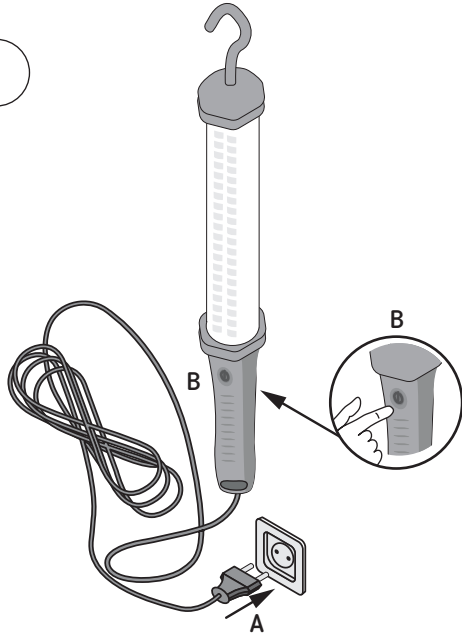

1 B, A

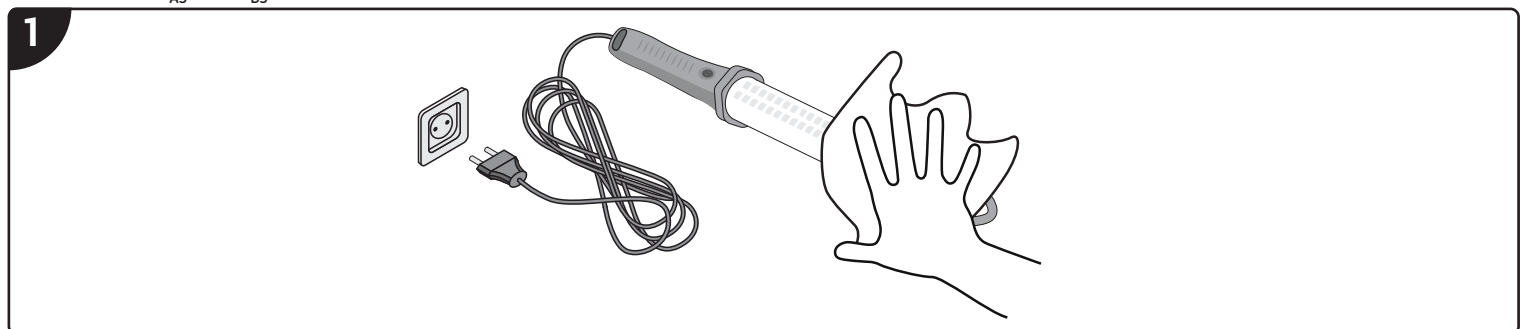
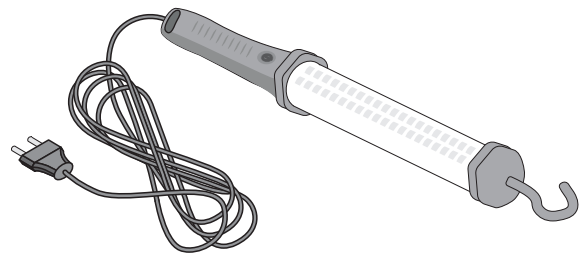
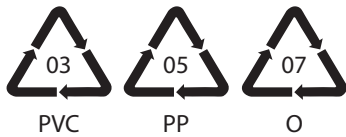
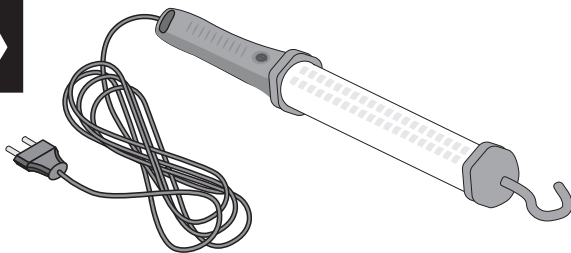



D3

PL - INSTRUKCJA OBSŁUGI I MONTAŻU PRODUKTÓW:

D3 - Oznakowanie wskazuje na konieczność selektywnego zbierania zużytego sprzętu elektrycznego i elektronicznego. Wyrobów tak oznakowanych, pod kątem gromadzenia, nie można wyrzucać do zwykłych śmieci razem z innymi odpadami. Wyroby takie mogą być składowane dla środowiska i zdrowia ludzkiego, wymagają specjalnej formy przetrzymania, w szczególności odzysku, recyklingu i/lub unieszkodliwiania. Wyroby tak oznakowane powinny zostać oddane do punktu zbierania zużytego sprzętu elektrycznego lub elektronicznego. Informacje na temat punktu zbierania/odbioru udziela władza lokalna lub sprzedawca tego rodzaju sprzętu. Zużyty sprzęt może zostać również oddany do sprzedawcy, w przypadku zakupu nowego wyrobu o tej samej funkcji. Te produkty nie mogą być ponownie sprzedane tego samego rodzaju. Powinny zostać oddane do punktu zbierania odpadów i/lub akumulatorów. W przypadku innych państw należy stosować odpowiednie przepisy. W przypadku innych państw należy stosować odpowiednie przepisy. W przypadku innych państw należy stosować odpowiednie przepisy.

CZ - POKYNY PRO POUŽITVÁNÍ A INSTALACI VÝROBKU:

D3 - Toto značení poukazuje na nutnost sbrán tříděného odpadu elektrického zboží. Takto označené výrobky nelze vyhadzovat do běžných odpadů. Získané odpady tohoto znaku musí být předány do speciálního sběrného střediska. Tyto výrobky mohou být likvidovány zdravotně, musí být však zrecyklovány, uloženy v bezpečnosti a v ekologické formě. Tyto výrobky musí být předány do speciálního sběrného střediska. Tyto výrobky mohou být likvidovány zdravotně, musí být však zrecyklovány, uloženy v bezpečnosti a v ekologické formě. Tyto výrobky musí být předány do speciálního sběrného střediska.

SK - NÁVOD NA POUŽITIE A MONTAZ PRODUKTU:

D3 - Toto označenie poukazuje na nutnosť selektívneho zberu použitého elektrického zariadenia. Takto označené výrobky sa nesmú niť vyhazovať do bežných odpadov. Získané odpady tohto znaku musia byť predané do špeciálneho zberného strediska. Tyto výrobky môžu byť likvidované zdravotne, musia byť však zrecyklovány, uložené v bezpečnosti a v ekologickej forme. Tyto výrobky musia byť predané do špeciálneho zberného strediska. Tyto výrobky môžu byť likvidované zdravotne, musia byť však zrecyklovány, uložené v bezpečnosti a v ekologickej forme.

HU - A TERMÉKEK HASZNÁLATAVÁL ÉS TELEPÍTÉSÉRE VONATKOZÓ UTÁSTÁSOK:

D3 - Ez a jel mutatja az elhasznált elektronikus eszközök besorolását a szelektív gyűjtésnek a szakszerűség, így megjelölt termékek a bíróság, kiszerelésnek a terhe által szakszerűségi szabványokhoz, nem dobhatók az általános termékek karosáka. Az elhasznált termékek besorolása az eladóhoz a kötelező átvételi az u-gyanilyan típusú berendezés ugyanilyen mennyiségben történő vásárlás.

es etesen A ferit szabályok az Európai Unió területén közzé tették. Más ország esetén az adott ország területén hatályos jogszabályokat kell alkalmazni. Lépjen kapcsolatba a termékkel adott területen működő forgalmazójával. Elhasználtott termékek és/vagy akkumulátorok külön hulladéként kell kezelni és ez erre kijelölt konténerben tárolni. Elhasználtott elemeket és/vagy akkumulátorokat az elhasználtott termékek és/vagy akkumulátorok begyűjtésére kijelölt gyűjtőhelyre kell elszállítani.

GB - INSTRUCTIONS FOR USING AND INSTALLING PRODUCTS:

D3 - This labelling indicates the requirement to selectively collect waste electronic and electrical equipment. Products labelled in this way must not be disposed of in the same way as other waste under the terms of a licence. These products may be harmful to the natural environment and health, and require a special form of recycling/neutralisation. Products labelled in this way must be disposed of at a collection facility for waste electrical and electronic goods. Information on collection centres is provided by local authorities or sellers of such goods. Used items can also be returned to the seller when new product is purchased, in quantity no larger than the purchased item of the same type. The above rules regard the EU area. In the case of other countries, regulators' forces in a given country must be applied. Contacting the distributor of our products in a given area is recommended. Used batteries and/or accumulators need to be treated as separate waste and not treated as fit for reuse. Used batteries and/or accumulators should be returned to a collection facility for waste batteries/accumulators.

DE - BEDIENUNGSANLEITUNG FÜR DIE VERWENDUNG UND INSTALLATION VON PRODUKTEN:

D3 - Diese Kennzeichnung weist auf die Notwendigkeit hin, gebrauchte elektrische und elektronische Geräte getrennt zu sammeln. Solche gekennzeichneten Produkte dürfen nicht zusammen mit normalem Müll entsorgt werden. Die Umweldung droht ein Verschmutzung durch die Entsorgung dieser Geräte. Diese Produkte können schädlich für die Umwelt und die menschliche Gesundheit sein und erfordern eine spezielle Form der Umwandlung/der Rückgewinnung. Produkte, die so gekennzeichnet sind, müssen an einer Sammel- oder Abholstation für elektrische und elektronische Geräte abgegeben werden. Informationen zu Sammel- oder Abholstationen erteilen die lokalen Behörden oder die Verkäufer dieser Produkte. Gebrauchte Produkte können auch an den Verkäufer zurückgegeben werden, wenn die Zahl der abgebenen Produkte nicht größer ist als die Zahl der abgenommenen Produkte. Die o.g. Prinzipien betreffen das Gebiet der EU. Im Falle anderer Länder sind die rechtlichen Bestimmungen des jeweiligen Landes anzuwenden. In anderen Ländern müssen die Vorschriften der zuständigen Behörden in einem bestimmten Gebiet zu kontaktieren. Gebrauchte Batterien und/oder Akkus müssen als gesondert abfall behandelt werden und in einem individuellen Behälter gesammelt werden. Gebrauchte Batterien und Akkus müssen an einem Sammel-/Abholpunkt für gebrauchte Batterien und Akkus abgegeben werden.

RUVU - RUKOVODSTVO PO EKSPLOATACIJI I USTANOVKE PRODUKTOV:

D3 - Danne oboznačenie poukazuje na potrebu selektívneho zberu použitého elektrického zariadenia. Takto označené výrobky sa nesmú niť vyhazovať do bežných odpadov. Získané odpady tohto znaku musia byť predané do špeciálneho zberného strediska. Tyto výrobky môžu byť likvidované zdravotne, musia byť však zrecyklovány, uložené v bezpečnosti a v ekologickej forme. Tyto výrobky musia byť predané do špeciálneho zberného strediska. Tyto výrobky môžu byť likvidované zdravotne, musia byť však zrecyklovány, uložené v bezpečnosti a v ekologickej forme.

RU - РУКОВОДСТВО ПО ЭКСПЛУАТАЦИИ И УСТАНОВКЕ ПРОДУКТОВ:

D3 - Данное обозначение указывает на необходимость селективного сбора использованных электрических и электронных приборов домашнего обихода. Размеченные таким образом изделия выкидывать в общий мусор нельзя. Эти изделия могут быть опасны для окружающей среды и для здоровья людей, они требуют специальной формы переработки и утилизации. Данные изделия следует отдавать в пункт сбора и утилизации электрического и электронического оборудования. Информация о пунктах сбора и утилизации распространяют местные власти или продавцы оборудования данного типа. И использованное оборудование можно также вернуть продавцу, если новое изделие куплено в числе не больше, чем новое оборудование того же вида. Выше перечисленные правила касаются территории Европейского Союза. В случае других государств, следует придерживаться правил действующих в данном государстве. Рекомендуем обращаться к дистрибьютору нашего изделия в данной территории. И использованные батареи и/или аккумуляторы следует отдавать в пункт сбора/приема и утилизации использованных батарей и аккумуляторов.

ROMD - INSTRUCȚIUNI DE UTILIZARE ȘI INSTALARE A PRODUSORULOR:

D3 - Această etichetă indică necesitatea de colectare sepa-

rată a deseurilor de echipamente electrice și electronice, astfel etichetate, sub sancțiunea amenzii, nu aveți posibilitatea să aruncați la guni ordinare, împreună cu alte deșeurii. Aceste produse pot fi dăunătoare pentru mediul ambiant și sănătatea umană, necesitând forme speciale de tratare / valorificare / reciclaire / eliminare. Produsele etichetate astfel ar trebui să fie plasate la punctul de colectare a deseurilor de echipamente electrice și electronice. Informații referitoare la punctele de colectare / primiri sau autoritățile locale sau distribuitorul de astfel de echipamente. Echipamentul poate fi de asemenea achiziționat sau produs nou într-un număr nu mai mare decât noi echipamente achiziționate în același fel. Aceste norme se aplică în zona Uniunii Europene. În cazul altor țări, trebuie să se aplice regulile locale legale în vigoare în țară. Va recomandăm să contactați distribuitorul de produse noastre din zona dumneavoastră. Deșeurile de baterii și acumulatori trebuie să fie tratate ca un deșeu separat și se pun într-un container individual. Bateriile uzate sau acumulatorii ar trebui să fie plasate la punctul de colectare / de primire a deseurilor de baterii și acumulatori.

BG - УКАЗАНИЯ ЗА ИЗПОЛЗВАНЕ И ИНСТАЛИРАНЕ НА ПРОДУКТИ:

D3 - Това означение показва необходимостта от разделяне на отпадъците от електрическо и електронно оборудване. Назначени по този начин продукти, под заплахата от което не може да изхвърлят в общия мусор, могат да бъдат вредни за околната среда и човешкото здраве. Те се нуждаят от специални форми на обработка / рециклиране / рециклиране / обезвреждане. Продукти, означени по този начин трябва да бъдат поставени на място на събиране на отпадъци от електрическо и електронно оборудване. За информация за пунктовете за събиране / вземане предоставят местните власти или търговци на такъв оборудване. Източното оборудване може също да бъде върнато на продавача, при закупуване на нов продукт в размер не по-голям от новото оборудване, закупено в същия вид. Тези правила се отнасят за района на Европейския съюз. В случаите на други страни следва да се прилагат законите за разпоредби в сила в страната. Препоръчваме Ви да се свържете с нашия дистрибутор на продукта в района на продажба. Източните батерии и / или акумулатори трябва да се третира като отделен отпадък и да се слая в отделна опаковка. Източните батерии и акумулатори трябва да се третират като отделен отпадък и да се слая в отделна опаковка. Източните батерии и акумулатори трябва да се третират като отделен отпадък и да се слая в отделна опаковка. Източните батерии и акумулатори трябва да се третират като отделен отпадък и да се слая в отделна опаковка.

UA - ІНСТРУКЦІЯ З ВИКОРИСТАННЯ ТА ІНСТАЛЮВАННЯ ПРОДУКТІВ:

D3 - Це позначення вказує на необхідність розділяти використане електричне та електронне обладнання. Вироби, позначені таким чином, не можна викидати до звичайного сміття з іншими відходами під загрозою штрафів. Такі вироби можуть спричинити шкоду навколишньому середовищу та здоров'ю людини. Ці вироби потребують спеціальної форми переробки / регенерації / знешкодження. Вироби з таким маркуванням повинні здаватися в спеціальні пункти збору/приймання електричного і електронного обладнання. Інформація щодо пунктів збору/приймання можна отримати у місцевих органах влади, або продавці обладнання. Також повернути продавцеві у випадку придбання нового виробу, у кількості, що не перевищує новий обладнання цього ж виду. Вищенаведені положення діють на території Європейського Союзу. Для інших держав слід застосовувати законодавство, що діє у даній державі. Рекомендуємо звернутися до нашого дистрибутора на даній території. З використаними батеріями і/або акумулаторами слід поводитися як з окремими відходами, і складати в окремі контейнери. Використані батерії чи акумулатори потрібно здавати у пункти збору/приймання використаних батарей і акумулаторів.

IT - GAMIUNU NAUĐOJIMU IR IRENGIMU INSTRUKCIJA:

D3 - Šis ženklavimas nurodo, kad sudevyti elektriniai ir elektroniniai prietaisai turi būti atskirai surinkti į specialius konteinerius. Naudojami baterijos ir akumuliatoriai turi būti atskirai surinkti į specialius konteinerius. Naudojami baterijos ir akumuliatoriai turi būti atskirai surinkti į specialius konteinerius. Naudojami baterijos ir akumuliatoriai turi būti atskirai surinkti į specialius konteinerius. Naudojami baterijos ir akumuliatoriai turi būti atskirai surinkti į specialius konteinerius.

LV - NORĀDIJUMI LIETOŠANAI UN UZSTĀDĪSANAI:

D3 - Tas apzīmējums rāda ka jāvācda izstrādājumi vākt lietošos elektriskos un elektroniskās iekārtas. Šie produkti jānosūta atsevišķi, ne kopā ar parastiem atkritumiem. Tādi izstrādājumi var būt kaitīgi videi un cilvēku veselībai, ja nepieņem atsevišķu apstrādi, tādējādi radot apdraudējumu vides un veselībai. Šie produkti jānosūta atsevišķi, ne kopā ar parastiem atkritumiem. Tādi izstrādājumi var būt kaitīgi videi un cilvēku veselībai, ja nepieņem atsevišķu apstrādi, tādējādi radot apdraudējumu vides un veselībai.

taip gal būt perduotas pavardavim, nuostaus nauja gamini, kiekuri nerperzega šio tipo hipuriko renjinoju kieki. Anksiauju minotais taisyklės liecia Europos Sąjungos teritorija. Kitose salyse reikia taikyti taisyklės regulavimus, kurie galioja šioje salyje. Rekomenduojame susisiekti su mūsų tiekėju, atitinkamoje teritorijoje. Sudėvėtos baterijos ir/arba akumuliatoriai privalo būti laikyti atskiromis atliekomis ir įdėti į specialius konteinerius. Sudėvėtos baterijos ir akumuliatoriai privalo būti perduoti sudėvėtu baterijų ir akumuliatorių surinkėjui/priėmėjui.

EE - TOODETE KASUTAMISE JA PAIGALDAMISE JUHISE:

D3 - See märgistus näitab vajadust eraldi koguda arakatustatud elektrija elektroonikaseadmete. Toodeid selliselt eraldi koguda tuleks teha eraldi konteineris. Kasutatud ja/või akumulaatorid tuleks koguda eraldi konteineris. Kasutatud ja/või akumulaatorid tuleks koguda eraldi konteineris. Kasutatud ja/või akumulaatorid tuleks koguda eraldi konteineris. Kasutatud ja/või akumulaatorid tuleks koguda eraldi konteineris.

FR - INSTRUCTIONS D'UTILISATION ET D'INSTALLATION DES PRODUITS:

D3 - Ce marquage indique la nécessité de collecter séparément les appareils électriques et électroniques usés. Les produits marqués de cette façon ne peuvent pas, sous la peine d'amende, être jetés aux poubelles avec les déchets ordinaires. Ces produits doivent être traités de manière spéciale. Les informations sur les points de ramassage/reception sont données par les autorités locales ou le vendeur de ce type de matériel. Matériel en quantité inférieure ou égale au nouveau matériel acheté du même type. Lesdits principes concernent le territoire de l'Union Européenne. En cas d'autres pays appliquer les dispositions en vigueur dans un pays concerné. Nous recommandons de contacter le distributeur de notre produit dans le territoire concerné. Piles et/ou accumulateurs usés doivent être traités comme un résidu séparé et elles sont à mettre dans le récipient individuel. Piles et/ou accumulateurs usés doivent être traités comme un résidu séparé et elles sont à mettre dans le récipient individuel.

DK - INSTRUKTIONER TIL BRUG OG INSTALLATION AF PRODUKTER:

D3 - Denne mærkning viser at det er nødvendigt i sortere brugt elektrisk og elektronisk udstyr selektivt. Produktet med dette symbol må ikke behandles som husholdningsaffald. Sådanne produkter kan være miljøfarlige og kræver særlig behandling. Produktet med dette symbol må ikke behandles som husholdningsaffald. Sådanne produkter kan være miljøfarlige og kræver særlig behandling. Produktet med dette symbol må ikke behandles som husholdningsaffald. Sådanne produkter kan være miljøfarlige og kræver særlig behandling.

NL - INSTRUCȚIUNI VOOR GEBRUIK EN INSTALLATIE VAN PRODUCTEN:

D3 - Dit symbool betekent selectieve verzameling van gebruikte elektrische en elektronische goederen. Producten met zulke symbolen onder andere niet te worden afgevoerd met de gewone afvalcontainers. Zulke producten kunnen schadelijk zijn voor het milieu en gezondheid van mensen. Ze hebben aparte vorm van verwerken / herstel / recycling inactiviteit van gebruikte elektrische en elektronische goederen. Producten met zulke symbolen moeten worden behandeld naar collectieve verzamelingsplaatsen.

ser devolutos a los establecimientos de colecta del equipo eléctrico y electrónico usado. Las autoridades locales o los vendedores de este tipo de equipos facilitan toda la información sobre los establecimientos de colecta/recogida del equipo usado. En el caso de la compra de un producto nuevo en una cantidad mayor que el producto antiguo del mismo género, el equipo usado puede ser también devuelto al vendedor. En el caso de la compra de un producto nuevo en una cantidad mayor que el producto antiguo del mismo género, el equipo usado puede ser también devuelto al vendedor. En el caso de la compra de un producto nuevo en una cantidad mayor que el producto antiguo del mismo género, el equipo usado puede ser también devuelto al vendedor.

PT - INSTRUCÇÕES DE UTILIZAÇÃO E DE INSTALAÇÃO DOS PRODUTOS DESCRICÃO:

D3 - Esta rotulagem indica a necessidade de recolher seletivamente os produtos elétricos e eletrónicos usados. Os produtos assim rotulados não devem ser eliminados da mesma forma que os outros resíduos, sob pena de coima. Estes produtos podem ser devolvidos ao vendedor, em quantidade não superior à do artigo comprado do mesmo tipo. As regras acima referidas dizem respeito ao espaço geográfico da União Europeia. Em caso de outros países aplicar as regras em vigor num determinado país. Recomendamos que o contacto com o distribuidor dos nossos produtos numa determinada área.

FI - OHJEET TUOTTEIDEN KÄYTTÖÄ JA ASENNUSTA:

D3 - Questa etichetta indica la necessità di raccolta differenziata dei prodotti elettrici ed elettronici. I prodotti con questa etichetta, a pena di ammenda, non possono essere smaltiti nella spazzatura ordinaria insieme ad altri rifiuti. Tali prodotti possono essere restituiti al venditore, in quantità non superiore a quella acquistata dello stesso genere. Le regole sopra indicate si applicano al territorio dell'Unione Europea. In caso di altri paesi, è necessario utilizzare le norme giuridiche in vigore in quella nazione. Si consiglia di contattare il distributore del prodotto nella località di acquisto. Per informazioni sui punti di raccolta/ritiro, sono disponibili presso le autorità locali o i rivenditori di tali attrezzature. Le attrezzature con questo simbolo non vanno gettate nei rifiuti ordinari. I prodotti con questo simbolo non vanno gettati nei rifiuti ordinari. I prodotti con questo simbolo non vanno gettati nei rifiuti ordinari.

SE - INSTRUKTIONER FÖR BRUK OCH INSTALLATION AV PRODUKTER:

D3 - Detta märkning visar att det är nödvändigt i sortera brukat elektrisk och elektronisk utrustning selektivt. Produktet med detta symbol ska inte behandlas som hushållsavfall. Sådanne produkter kan være miljøfarlige og kræver særlig behandling. Produktet med dette symbol må ikke behandles som husholdningsaffald. Sådanne produkter kan være miljøfarlige og kræver særlig behandling. Produktet med dette symbol må ikke behandles som husholdningsaffald. Sådanne produkter kan være miljøfarlige og kræver særlig behandling.

GR - ΟΔΗΓΙΕΣ ΧΡΗΣΗΣ ΚΑΙ ΕΓΚΑΤΑΣΤΑΣΗΣ ΠΡΟΪΟΝΤΩΝ:

D3 - Το σημάδι αυτό υποδηλώνει ότι τα χρησιμοποιημένα ηλεκτρικά και ηλεκτρονικά προϊόντα πρέπει να συλλέγονται χωριστά. Τα προϊόντα με αυτό το σημάδι, υπό τον κίνδυνο πρόστιμου, δεν πρέπει να απορριπτούν μαζί με οικιακά απορρίμματα. Αυτά τα προϊόντα μπορούν να είναι βλαβερά για το φυσικό περιβάλλον και για την υγεία ανθρώπων, απαιτούνται την ειδική διαδικασία ανακύκλωσης / ανακύκλωσης / εξουδετέρωσης. Πρόκειται για τέτοια επισημασμένα προϊόντα να παραδοθούν σε ένα σημείο συγκεντρώνσης μεταχειρισμένων ηλεκτρικών και ηλεκτρονικών συσκευών. Πληροφορίες για κέντρα συλλογής απορριμμάτων είναι διαθέσιμες σε άλλους αρχεις ή στον υπεύθυνο αγοράς ή επιστρεφόμενος στην εμπορεύμενη.

los establecimientos de colecta del equipo eléctrico y electrónico usado. Las autoridades locales o los vendedores de este tipo de equipos facilitan toda la información sobre los establecimientos de colecta/recogida del equipo usado. En el caso de la compra de un producto nuevo en una cantidad mayor que el producto antiguo del mismo género, el equipo usado puede ser también devuelto al vendedor. En el caso de la compra de un producto nuevo en una cantidad mayor que el producto antiguo del mismo género, el equipo usado puede ser también devuelto al vendedor. En el caso de la compra de un producto nuevo en una cantidad mayor que el producto antiguo del mismo género, el equipo usado puede ser también devuelto al vendedor.

SE - INSTRUKTIONER FÖR BRUK OCH INSTALLATION AV PRODUKTER:

D3 - Detta märkning visar att det är nödvändigt i sortera brukat elektrisk och elektronisk utrustning selektivt. Produktet med detta symbol ska inte behandlas som hushållsavfall. Sådanne produkter kan være miljøfarlige og kræver særlig behandling. Produktet med dette symbol må ikke behandles som husholdningsaffald. Sådanne produkter kan være miljøfarlige og kræver særlig behandling. Produktet med dette symbol må ikke behandles som husholdningsaffald. Sådanne produkter kan være miljøfarlige og kræver særlig behandling.

SI - NAVODILA ZA UPORABO IN NAMENJEVANJE IZDELKOV:

D3 - To označevanje pomeni, da je selektivno zbiranje izrabljenih električnih in elektronskih strojev obvezna. Ti proizvodi so lahko škodljivi za okolje in ljudsko zdravje, zato za njihovo nevtralizacijo/raščanje v zbirne centre (oklirjanje / unenica). Tak označenih proizvodov, pod pretjno kazni z globo, ne smete odstranjevati v običajna smetišča, skupaj z drugimi odpadki. Tak označen proizvodi nevtralizirane/raščane v zbirne centre (oklirjanje / unenica). Tak označenih proizvodov, pod pretjno kazni z globo, ne smete odstranjevati v običajna smetišča, skupaj z drugimi odpadki. Tak označen proizvodi nevtralizirane/raščane v zbirne centre (oklirjanje / unenica). Tak označenih proizvodov, pod pretjno kazni z globo, ne smete odstranjevati v običajna smetišča, skupaj z drugimi odpadki.

SI - NAVODILA ZA UPORABO IN NAMENJEVANJE IZDELKOV:

D3 - To označevanje pomeni, da je selektivno zbiranje izrabljenih električnih in elektronskih strojev obvezna. Ti proizvodi so lahko škodljivi za okolje in ljudsko zdravje, zato za njihovo nevtralizacijo/raščanje v zbirne centre (oklirjanje / unenica). Tak označenih proizvodov, pod pretjno kazni z globo, ne smete odstranjevati v običajna smetišča, skupaj z drugimi odpadki. Tak označen proizvodi nevtralizirane/raščane v zbirne centre (oklirjanje / unenica). Tak označenih proizvodov, pod pretjno kazni z globo, ne smete odstranjevati v običajna smetišča, skupaj z drugimi odpadki. Tak označen proizvodi nevtralizirane/raščane v zbirne centre (oklirjanje / unenica). Tak označenih proizvodov, pod pretjno kazni z globo, ne smete odstranjevati v običajna smetišča, skupaj z drugimi odpadki.

SI - NAVODILA ZA UPORABO IN NAMENJEVANJE IZDELKOV:

D3 - To označevanje pomeni, da je selektivno zbiranje izrabljenih električnih in elektronskih strojev obvezna. Ti proizvodi so lahko škodljivi za okolje in ljudsko zdravje, zato za njihovo nevtralizacijo/raščanje v zbirne centre (oklirjanje / unenica). Tak označenih proizvodov, pod pretjno kazni z globo, ne smete odstranjevati v običajna smetišča, skupaj z drugimi odpadki. Tak označen proizvodi nevtralizirane/raščane v zbirne centre (oklirjanje / unenica). Tak označenih proizvodov, pod pretjno kazni z globo, ne smete odstranjevati v običajna smetišča, skupaj z drugimi odpadki. Tak označen proizvodi nevtralizirane/raščane v zbirne centre (oklirjanje / unenica). Tak označenih proizvodov, pod pretjno kazni z globo, ne smete odstranjevati v običajna smetišča, skupaj z drugimi odpadki.

los establecimientos de colecta del equipo eléctrico y electrónico usado. Las autoridades locales o los vendedores de este tipo de equipos facilitan toda la información sobre los establecimientos de colecta/recogida del equipo usado. En el caso de la compra de un producto nuevo en una cantidad mayor que el producto antiguo del mismo género, el equipo usado puede ser también devuelto al vendedor. En el caso de la compra de un producto nuevo en una cantidad mayor que el producto antiguo del mismo género, el equipo usado puede ser también devuelto al vendedor. En el caso de la compra de un producto nuevo en una cantidad mayor que el producto antiguo del mismo género, el equipo usado puede ser también devuelto al vendedor.

SI - NAVODILA ZA UPORABO IN NAMENJEVANJE IZDELKOV:

D3 - To označevanje pomeni, da je selektivno zbiranje izrabljenih električnih in elektronskih strojev obvezna. Ti proizvodi so lahko škodljivi za okolje in ljudsko zdravje, zato za njihovo nevtralizacijo/raščanje v zbirne centre (oklirjanje / unenica). Tak označenih proizvodov, pod pretjno kazni z globo, ne smete odstranjevati v običajna smetišča, skupaj z drugimi odpadki. Tak označen proizvodi nevtralizirane/raščane v zbirne centre (oklirjanje / unenica). Tak označenih proizvodov, pod pretjno kazni z globo, ne smete odstranjevati v običajna smetišča, skupaj z drugimi odpadki. Tak označen proizvodi nevtralizirane/raščane v zbirne centre (oklirjanje / unenica). Tak označenih proizvodov, pod pretjno kazni z globo, ne smete odstranjevati v običajna smetišča, skupaj z drugimi odpadki.

SI - NAVODILA ZA UPORABO IN NAMENJEVANJE IZDELKOV:

D3 - To označevanje pomeni, da je selektivno zbiranje izrabljenih električnih in elektronskih strojev obvezna. Ti proizvodi so lahko škodljivi za okolje in ljudsko zdravje, zato za njihovo nevtralizacijo/raščanje v zbirne centre (oklirjanje / unenica). Tak označenih proizvodov, pod pretjno kazni z globo, ne smete odstranjevati v običajna smetišča, skupaj z drugimi odpadki. Tak označen proizvodi nevtralizirane/raščane v zbirne centre (oklirjanje / unenica). Tak označenih proizvodov, pod pretjno kazni z globo, ne smete odstranjevati v običajna smetišča, skupaj z drugimi odpadki. Tak označen proizvodi nevtralizirane/raščane v zbirne centre (oklirjanje / unenica). Tak označenih proizvodov, pod pretjno kazni z globo, ne smete odstranjevati v običajna smetišča, skupaj z drugimi odpadki.

SI - NAVODILA ZA UPORABO IN NAMENJEVANJE IZDELKOV:

D3 - To označevanje pomeni, da je selektivno zbiranje izrabljenih električnih in elektronskih strojev obvezna. Ti proizvodi so lahko škodljivi za okolje in ljudsko zdravje, zato za njihovo nevtralizacijo/raščanje v zbirne centre (oklirjanje / unenica). Tak označenih proizvodov, pod pretjno kazni z globo, ne smete odstranjevati v običajna smetišča, skupaj z drugimi odpadki. Tak označen proizvodi nevtralizirane/raščane v zbirne centre (oklirjanje / unenica). Tak označenih proizvodov, pod pretjno kazni z globo, ne smete odstranjevati v običajna smetišča, skupaj z drugimi odpadki. Tak označen proizvodi nevtralizirane/raščane v zbirne centre (oklirjanje / unenica). Tak označenih proizvodov, pod pretjno kazni z globo, ne smete odstranjevati v običajna smetišča, skupaj z drugimi odpadki.

SI - NAVODILA ZA UPORABO IN NAMENJEVANJE IZDELKOV:

D3 - To označevanje pomeni, da je selektivno zbiranje izrabljenih električnih in elektronskih strojev obvezna. Ti proizvodi so lahko škodljivi za okolje in ljudsko zdravje, zato za njihovo nevtralizacijo/raščanje v zbirne centre (oklirjanje / unenica). Tak označenih proizvodov, pod pretjno kazni z globo, ne smete odstranjevati v običajna smetišča, skupaj z drugimi odpadki. Tak označen proizvodi nevtralizirane/raščane v zbirne centre (oklirjanje / unenica). Tak označenih proizvodov, pod pretjno kazni z globo, ne smete odstranjevati v običajna smetišča, skupaj z drugimi odpadki. Tak označen proizvodi nevtralizirane/raščane v zbirne centre (oklirjanje / unenica). Tak označenih proizvodov, pod pretjno kazni z globo, ne smete odstranjevati v običajna smetišča, skupaj z drugimi odpadki.

los establecimientos de colecta del equipo eléctrico y electrónico usado. Las autoridades locales o los vendedores de este tipo de equipos facilitan toda la información sobre los establecimientos de colecta/recogida del equipo usado. En el caso de la compra de un producto nuevo en una cantidad mayor que el producto antiguo del mismo género, el equipo usado puede ser también devuelto al vendedor. En el caso de la compra de un producto nuevo en una cantidad mayor que el producto antiguo del mismo género, el equipo usado puede ser también devuelto al vendedor. En el caso de la compra de un producto nuevo en una cantidad mayor que el producto antiguo del mismo género, el equipo usado puede ser también devuelto al vendedor.

SI - NAVODILA ZA UPORABO IN NAMENJEVANJE IZDELKOV:

D3 - To označevanje pomeni, da je selektivno zbiranje izrabljenih električnih in elektronskih strojev obvezna. Ti proizvodi so lahko škodljivi za okolje in ljudsko zdravje, zato za njihovo nevtralizacijo/raščanje v zbirne centre (oklirjanje / unenica). Tak označenih proizvodov, pod pretjno kazni z globo, ne smete odstranjevati v običajna smetišča, skupaj z drugimi odpadki. Tak označen proizvodi nevtralizirane/raščane v zbirne centre (oklirjanje / unenica). Tak označenih proizvodov, pod pretjno kazni z globo, ne smete odstranjevati v običajna smetišča, skupaj z drugimi odpadki. Tak označen proizvodi nevtralizirane/raščane v zbirne centre (oklirjanje / unenica). Tak označenih proizvodov, pod pretjno kazni z globo, ne smete odstranjevati v običajna smetišča, skupaj z drugimi odpadki.

SI - NAVODILA ZA UPORABO IN NAMENJEVANJE IZDELKOV:

D3 - To označevanje pomeni, da je selektivno zbiranje izrabljenih električnih in elektronskih strojev obvezna. Ti proizvodi so lahko škodljivi za okolje in ljudsko zdravje, zato za njihovo nevtralizacijo/raščanje v zbirne centre (oklirjanje / unenica). Tak označenih proizvodov, pod pretjno kazni z globo, ne smete odstranjevati v običajna smetišča, skupaj z drugimi odpadki. Tak označen proizvodi nevtralizirane/raščane v zbirne centre (oklirjanje / unenica). Tak označenih proizvodov, pod pretjno kazni z globo, ne smete odstranjevati v običajna smetišča, skupaj z drugimi odpadki. Tak označen proizvodi nevtralizirane/raščane v zbirne centre (oklirjanje / unenica). Tak označenih proizvodov, pod pretjno kazni z globo, ne smete odstranjevati v običajna smetišča, skupaj z drugimi odpadki.

SI - NAVODILA ZA UPORABO IN NAMENJEVANJE IZDELKOV:

D3 - To označevanje pomeni, da je selektivno zbiranje izrabljenih električnih in elektronskih strojev obvezna. Ti proizvodi so lahko škodljivi za okolje in ljudsko zdravje, zato za njihovo nevtralizacijo/raščanje v zbirne centre (oklirjanje / unenica). Tak označenih proizvodov, pod pretjno kazni z globo, ne smete odstranjevati v običajna smetišča, skupaj z drugimi odpadki. Tak označen proizvodi nevtralizirane/raščane v zbirne centre (oklirjanje / unenica). Tak označenih proizvodov, pod pretjno kazni z globo, ne smete odstranjevati v običajna smetišča, skupaj z drugimi odpadki. Tak označen proizvodi nevtralizirane/raščane v zbirne centre (oklirjanje / unenica). Tak označenih proizvodov, pod pretjno kazni z globo, ne smete odstranjevati v običajna smetišča, skupaj z drugimi odpadki.

SI - NAVODILA ZA UPORABO IN NAMENJEVANJE IZDELKOV:

D3 - To označevanje pomeni, da je selektivno zbiranje izrabljenih električnih in elektronskih strojev obvezna. Ti proizvodi so lahko škodljivi za okolje in ljudsko zdravje, zato za njihovo nevtralizacijo/raščanje v zbirne centre (oklirjanje / unenica). Tak označenih proizvodov, pod pretjno kazni z globo, ne smete odstranjevati v običajna smetišča, skupaj z drugimi odpadki. Tak označen proizvodi nevtralizirane/raščane v zbirne centre (oklirjanje / unenica). Tak označenih proizvodov, pod pretjno kazni z globo, ne smete odstranjevati v običajna smetišča, skupaj z drugimi odpadki. Tak označen proizvodi nevtralizirane/raščane v zbirne centre (oklirjanje / unenica). Tak označenih proizvodov, pod pretjno kazni z globo, ne smete odstranjevati v običajna smetišča, skupaj z drugimi odpadki.

los establecimientos de colecta del equipo eléctrico y electrónico usado. Las autoridades locales o los vendedores de este tipo de equipos facilitan toda la información sobre los establecimientos de colecta/recogida del equipo usado. En el caso de la compra de un producto nuevo en una cantidad mayor que el producto antiguo del mismo género, el equipo usado puede ser también devuelto al vendedor. En el caso de la compra de un producto nuevo en una cantidad mayor que el producto antiguo del mismo género, el equipo usado puede ser también devuelto al vendedor. En el caso de la compra de un producto nuevo en una cantidad mayor que el producto antiguo del mismo género, el equipo usado puede ser también devuelto al vendedor.

SI - NAVODILA ZA UPORABO IN NAMENJEVANJE IZDELKOV:

D3 - To označevanje pomeni, da je selektivno zbiranje izrabljenih električnih in elektronskih strojev obvezna. Ti proizvodi so lahko škodljivi za okolje in ljudsko zdravje, zato za njihovo nevtralizacijo/raščanje v zbirne centre (oklirjanje / unenica). Tak označenih proizvodov, pod pretjno kazni z globo, ne smete odstranjevati v običajna smetišča, skupaj z drugimi odpadki. Tak označen proizvodi nevtralizirane/raščane v zbirne centre (oklirjanje / unenica). Tak označenih proizvodov, pod pretjno kazni z globo, ne smete odstranjevati v običajna smetišča, skupaj z drugimi odpadki. Tak označen proizvodi nevtralizirane/raščane v zbirne centre (oklirjanje / unenica). Tak označenih proizvodov, pod pretjno kazni z globo, ne smete odstranjevati v običajna smetišča, skupaj z drugimi odpadki.

SI - NAVODILA ZA UPORABO IN NAMENJEVANJE IZDELKOV:

D3 - To označevanje pomeni, da je selektivno zbiranje izrabljenih električnih in elektronskih strojev obvezna. Ti proizvodi so lahko škodljivi za okolje in ljudsko zdravje, zato za njihovo nevtralizacijo/raščanje v