

RF Single Color Remote Controller



EN

Important: Read All Instructions Prior to Installation

Function introduction

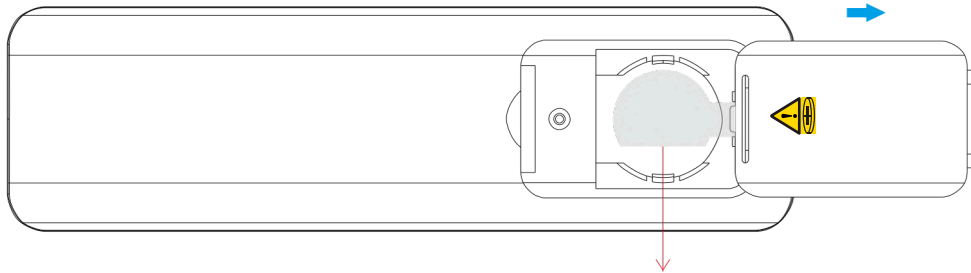
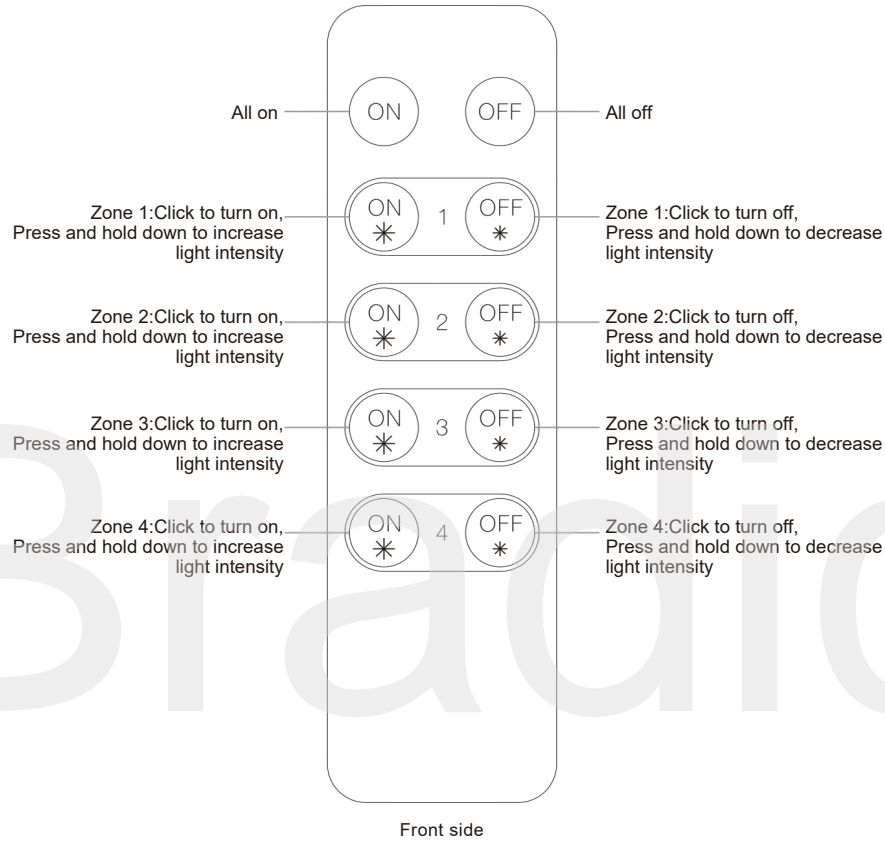

Note: Before the first use, please remove the protective film on the battery.

Product Data

Output	RF signal
Operation Frequency	868/869.5/916.5/434MHz
Power Supply	3V(1xCR2025 battery)
Operating temperature	0-40°C
Relative humidity	8% to 80%
Dimensions	136.3x38.9x10.7mm

- Control 4 zones of receivers separately
- Single color controller
- Compatible with all universal series RF receivers
- 1 receiver can be paired by max 8 different remote controls.
- Waterproof grade: IP20

Safety & Warnings

- This device contains a button lithium battery that shall be stored and disposed properly.
- DO NOT expose the device to moisture.

Pair with RF receiver

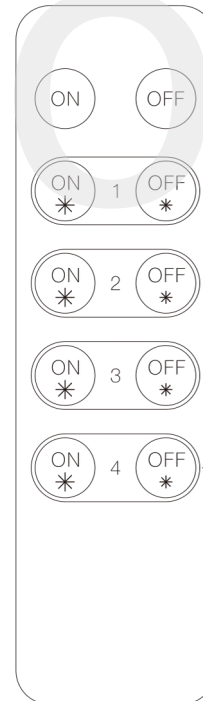

Step 1: Do wiring the RF receiver according to wiring diagram (please refer to the instruction of RF receiver that you would like to pair with).

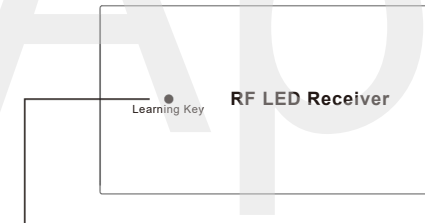

Step 2: Click the "Learning Key" button on RF receiver or re-power on the receiver three times continuously to set it into pairing status

Step 3: Choose one zone and click ^{ON} * or ^{OFF} * of the zone (e.g. zone 4), LED lights connected with the RF receiver flicker once means the receiver is paired with zone 4 successfully.

After pairing, click or hold ^{ON} * or ^{OFF} * of 1/2/3/4 to control each zone separately

Note: one receiver can be paired with max 8 remote controls.

If you use multiple receivers, you have two choices:

Option 1: have all the receivers in the same zone, like zone 1

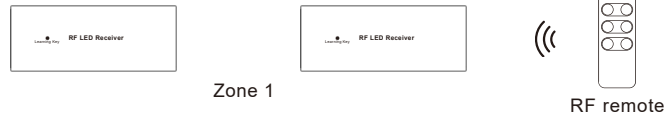

Option 2: have each receiver in a different zone, like zone 1, 2, 3 or 4



Battery Warnings & Safty

Warnings and Statements:

This product contains a CR Coin Cell Lithium Battery and meets the requirements of the **16 CFR Part 1263**. For your safety and to ensure proper operation, please carefully read and understand the following warnings and statements.

⚠ WARNING	
<ul style="list-style-type: none"> • INGESTION HAZARD: This product contains a button cell or coin battery. • DEATH or serious injury can occur if ingested. • A swallowed button cell or coin battery can cause Internal Chemical Burns in as little as 2 hours. • KEEP new and used batteries OUT OF REACH of CHILDREN • Seek immediate medical attention if a battery is suspected to be swallowed or inserted inside any part of the body. 	

Statements:

- INDOOR USE ONLY
- Remove and immediately recycle or dispose of used batteries according to local regulations and keep away from children. Do NOT dispose of batteries in household trash or incinerate.
- Even used batteries may cause severe injury or death.
- Call a local poison control center for treatment information.
- Do not install any battery other than CR2025 or its equivalent.
- Ensure the CR2025 operates at the nominal battery voltage (3VDC).
- Non-rechargeable batteries are not to be recharged.
- Do not force discharge, recharge, disassemble, heat above (manufacturer's specified temperature rating) or incinerate. Doing so may result in injury due to venting, leakage or explosion resulting in chemical burns.
- Ensure the batteries are installed correctly according to polarity (+ and -).
- Do not mix old and new batteries, different brands or types of batteries, such as alkaline, carbon-zinc, or rechargeable batteries.
- Remove and immediately recycle or dispose of batteries from equipment not used for an extended period of time according to local regulations.
- Always completely secure the battery compartment. If the battery compartment does not close securely, stop using the product, remove the batteries, and keep them away from children.
 - If the battery leaks, do not touch or smell it, wipe the leakage from the battery compartment, and then replace the battery with a new one.
 - If a battery leaks and the material contacts your skin or clothing, flush the exposed area thoroughly with running water. In case of eye contact, flush thoroughly with copious amounts of clean running water and seek immediate medical assistance.

Battery information:

Battery	Battery Type	Operation Voltage	Diameter
CR2025	Button Cell	3VDC	20mm(0.787inch)

How to install or replace a battery:

This product is designed with a battery compartment that is secured to prevent unauthorized access, especially by children. This safety feature ensures that the battery remains safely enclosed, minimizing the risk of accidental removal or exposure.

1. Use a right screwdriver to unscrew and remove the screw.

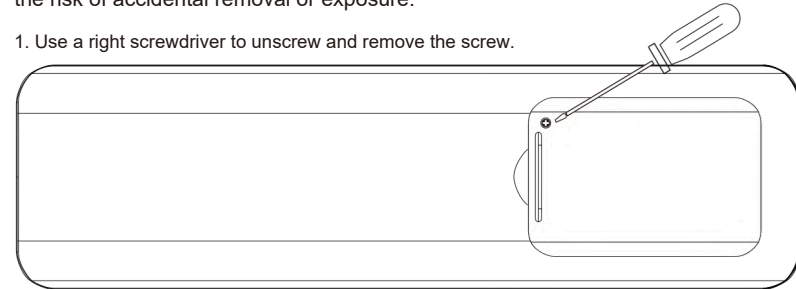

2. Press and hold down, then push the rib to unlock the battery compartment cap.

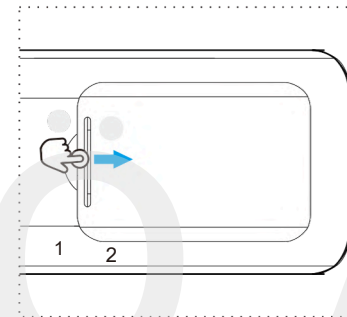

3. Pull out the cap, then take out the battery.

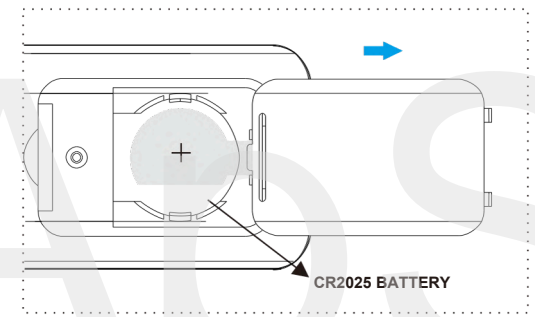

BATTERY	Description
+	 Note to distinguish between the + or - of the battery.
-	

4. Note to distinguish between the + or - of the battery, install the new battery in the battery compartment correctly, and push the compartment into the sensor, then check and make sure that the battery compartment got locked and secured.

Disposing of used batteries:

- When disposing of used batteries, please comply with governmental regulations or environmental public institutions' rules that apply in your country/area.
- Note and follow the STATEMENTS in WARNINGS AND STATEMENTS.

EAN: 5712715558114

Imported by:
Bradico ApS
 Fåborgvej 15A - 9220 Aalborg Øst
 Denmark CVR/VAT: DK-39445409
 E-mail: support@plusled.dk

RF enkeltfarvet fjernbetjening



DK

Vigtig: Læs alle instruktioner før installation

Funktionsintroduktion

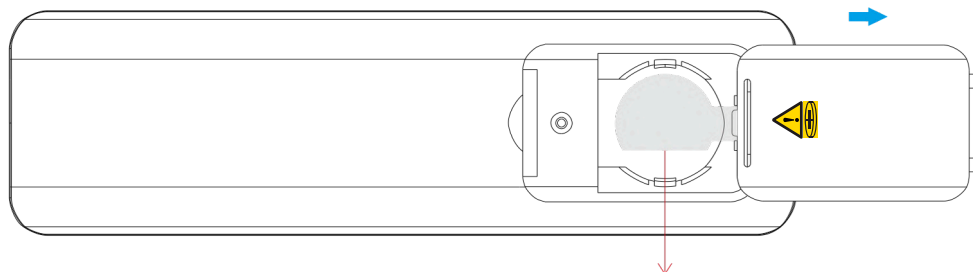
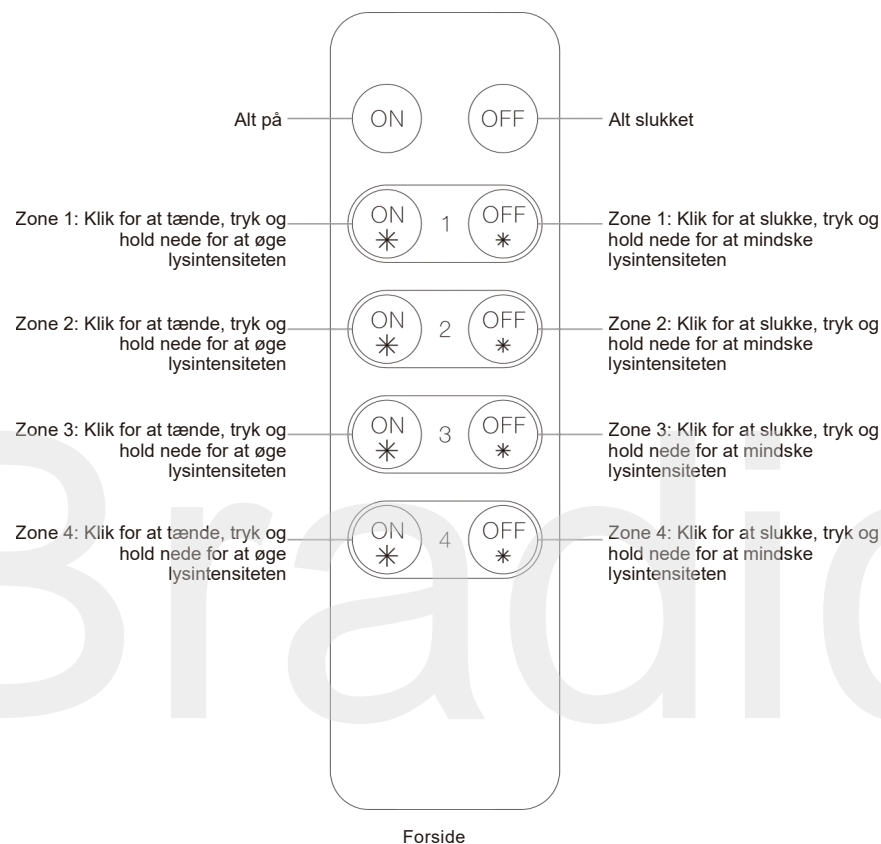

Bemærk: Fjern beskyttelsesfilmen på batteriet før første brug.

Back side

Produktdata

Produktion	RF-signal
Driftsfrekvens	868/869,5/916,5/434 MHz
Strømforsyning	3V (1xCR2025 batteri)
Driftstemperatur	0-40°C
Relativ luftfugtighed	8% til 80%
Dimensioner	136,3 x 38,9 x 10,7 mm

- Styr 4 zoner med modtagere separat
- Ensfarvet controller
- Kompatibel med alle universelle RF-modtagere
- 1 modtager kan parres med maks. 8 forskellige fjernbetjeninge.
- Vandtæthedsklasse: IP20

Sikkerhed og advarsler

- Denne enhed indeholder et lithium-knappatteri, der skal opbevares og bortskaffes korrekt.
- Udsæt IKKE enheden for fugt.

Par med RF-modtager

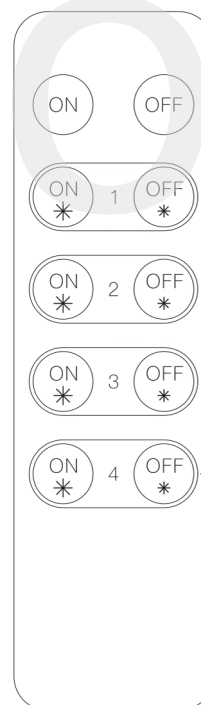

Trin 1: Tilslut RF-modtageren i henhold til ledningsdiagrammet (se venligst instruktionerne til den RF-modtager, du vil parre med).

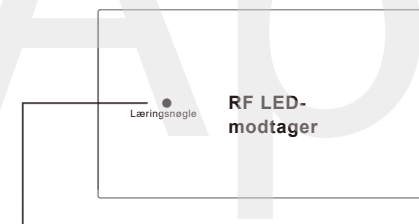

Trin 2: Klik på knappen "Indlæringsnøgle" på RF-modtageren, eller tænd den igen tre gange i træk for at indstille den til parringsstatus.

Trin 3: Vælg en zone og klik på ^{ON} * ^{OFF} * af zonen (f.eks. zone 4), LED-lys forbundet med RF-modtageren blinker én gang, hvilket betyder, at modtageren er parret med zone 4.

Klik eller hold nede efter ^{ON} * el. ^{OFF} * på 1/2/3/4 for at styre hver zone separat parring

Bemærk: Én modtager kan parres med maksimalt 8 fjernbetjeninge.

Hvis du bruger flere modtagere, har du to muligheder:

Mulighed 1: Hav alle modtagere i samme zone, f.eks. zone 1



Mulighed 2: Hav hver modtager i en anden zone, f.eks. zone 1, 2, 3 eller 4



Batteriadvvarsler og sikkerheds advarsler og -erklæringer:

Dette produkt indeholder et CR-knappcellelithiumbatteri og opfylder kravene i 16 CFR del 1263. Af hensyn til din sikkerhed og for at sikre korrekt drift bedes du omhyggeligt læse og forstå følgende advarsler og erklæringer.

⚠ ADVARSEL

- **INDTAGELSESFARE:** Dette produkt indeholder et knapcelle- eller **DØD** eller alvorlig personskade kan opstå ved indtagelse.
- Et slutt knapcelle- eller møntbatteri kan forårsage **Indre Kemiske Forbrændinger** på så lidt som 2 timer.
- **OPBEVAR** nye og brugte batterier **UTILGÆNGELIGT FOR BØRN**
- Søg omgående lægehjælp, hvis der er mistanke om, at et batteri er slutt eller indsat i en hvilken som helst del af kroppen.



Udsagn:

- KUN TIL INDENDØRS BRUG • Fjern og genbrug eller bortskaf brugte batterier med det samme i henhold til lokale regler, og opbevar dem utilgængeligt for børn. Batterier må IKKE smides i husholdningsaffaldet eller brændes.
- Selv brugte batterier kan forårsage alvorlig personskade eller død.
- Ring til et lokalt giftinformationscenter for at få information om behandling.
- Installer ikke andre batterier end CR2025 eller tilsvarende.
- Sørg for, at CR2025 fungerer ved den nominelle batterispænding (3VDC).
- Ikke-genopladelige batterier må ikke genoplades.
- Undgå at tvinge afladning, genoplade, skille ad, opvarme til over (producentens angivne temperaturklassificering) eller brænde. Dette kan resultere i personskade på grund af udluftning, lækage eller eksplosion, der resulterer i kemiske forbrændinger.
- Sørg for, at batterierne er installeret korrekt i henhold til polariteten (+ og -).
- Bland ikke gamle og nye batterier, forskellige mærker eller typer batterier, såsom alkaliske, kulstof-zink eller genopladelige batterier.
- Fjern og genbrug eller bortskaf straks batterier fra udstyr, der ikke har været brugt i en længere periode, i henhold til lokale regler.
- Sørg altid for at batterirummet er helt lukket. Hvis batterirummet ikke lukker ordentligt, skal du stoppe med at bruge produktet, fjerne batterierne og holde dem væk fra børn.
 - Hvis batteriet lækker, må du ikke røre ved det eller lugte til det. Tør det utætte batterirum af, og udskift derefter batteriet med et nyt.
 - Hvis et batteri lækker, og materialet kommer i kontakt med din hud eller dit tøj, skal du skylle det udsatte område grundigt med rindende vand. I tilfælde af kontakt med øjnene, skylles grundigt med rigelige mængder rent rindende vand, og du skal straks søge lægehjælp.

Batteriinformation:

Batteri	Batteritype	Driftsspænding	Diameter
CR2025	Knappcellebatteri	3VDC	20 mm (0,787 tommer)

Sådan installerer eller udskifter du et batteri:

Dette produkt er designet med et batterirum, der er sikret for at forhindre uautoriseret adgang, især for børn. Denne sikkerhedsfunktion sikrer, at batteriet forbliver sikkert lukket, hvilket minimerer risikoen for utilsigtet fjernelse eller eksponering.

1. Brug en højre skruetrækker til at skrue skruen af og fjerne den.

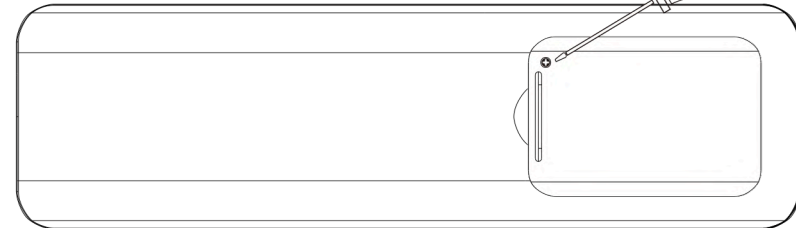

2. Tryk og hold nede, og skub derefter på ribben for at låse batteridækslet op.

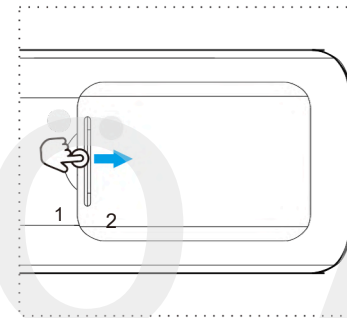

3. Træk hættten ud, og tag derefter batteriet ud.

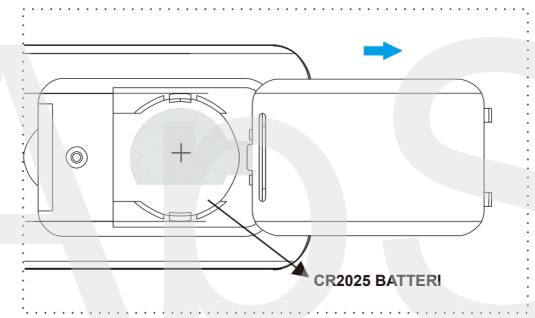

BATTERI	Beskrivelse
+	Bemærk at skelne mellem batteriets + eller -.
-	

4. Bemærk at skelne mellem + og - på batteriet, installer det nye batteri korrekt i batterirummet, og skub rummet ind i sensoren. Kontroller derefter, at batterirummet er låst og sikret.

Bortskaffelse af brugte batterier:

- Overhold venligst de gældende regler eller miljøregler fra offentlige institutioner i dit land/område, når du bortskaffer brugte batterier.
- Bemærk og følg UDTALELSERNE i ADVARSLER OG UDTALELSER.

EAN: 5712715558114

Imported by:
Bradico ApS
Fåborgvej 15A - 9220 Aalborg Øst
Denmark CVR/VAT: DK-39445409
E-mail: support@plusled.dk

RF enfärgad fjärrkontroll



SE

Viktig: Läs alla instruktioner före installation.

Funktionell introduktion

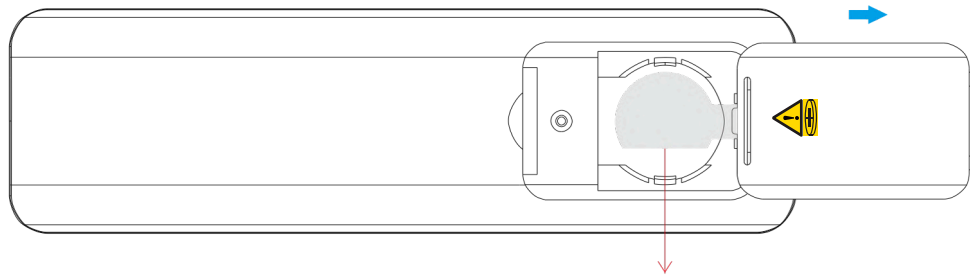
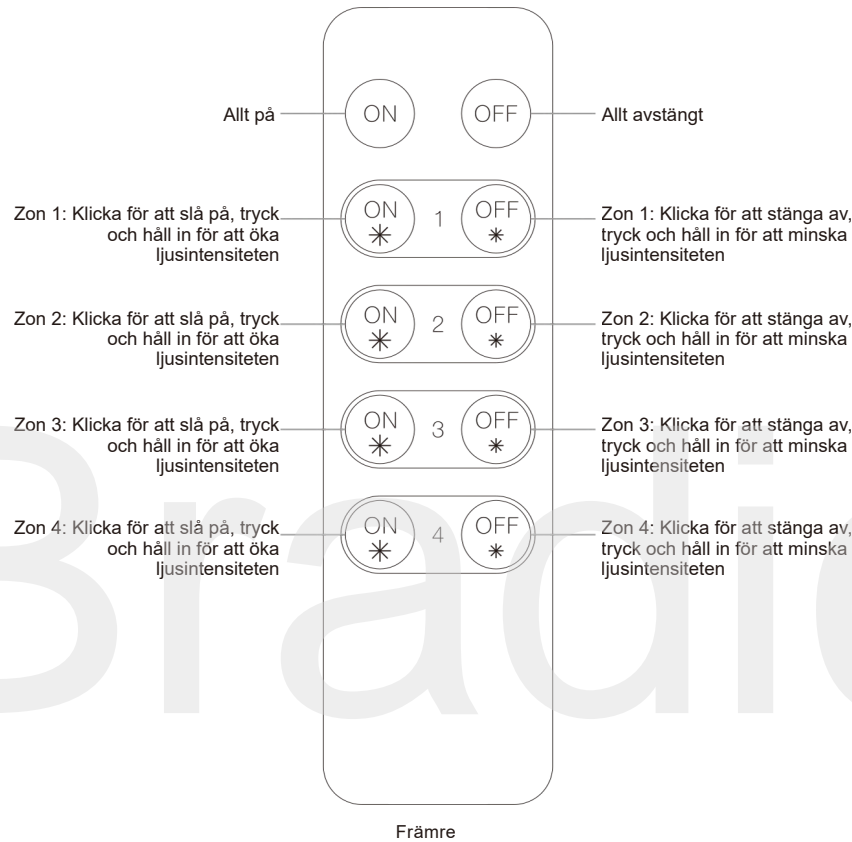

Obs: Ta bort skyddsfilm från batteriet före första användningen.

Baksida

Produktdata

Produktion	RF-signal
Driftsfrekvens	868/869,5/916,5/434 MHz
Strömförsörjning	3V (1xCR2025 batteri)
Driftstemperatur	0-40°C
Relativ luftfuktighet	8 % till 80 %
Mått	136,3 x 38,9 x 10,7 mm

- Styr 4 zoner med separata mottagare
- Enfärgad styrenhet
- Kompatibel med alla universella RF-mottagare
- 1 mottagare kan paras ihop med maximalt 8 olika fjärrkontroller.
- Vattentätetsklass: IP20

Säkerhet och varningar

- Denna enhet innehåller ett litiumbatteri som måste förvaras och kasseras på rätt sätt.
- UTSÄTT INTE enheten för fukt.

Para ihop med RF-mottagare

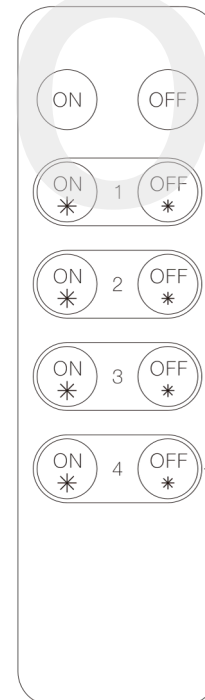

Steg 1: Anslut RF-mottagaren enligt kopplingsschemat (se instruktionerna för den RF-mottagare du vill para ihop med).

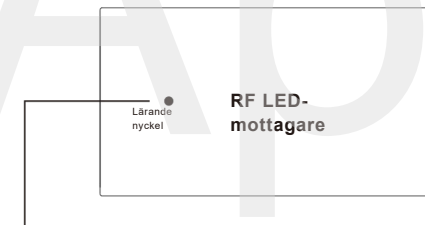

Steg 2: Klicka på knappen "Inlärningsnyckel" på RF-mottagaren eller slå på den igen tre gånger i rad för att ställa in den på parkopplingsstatus.

Steg 3: Välj en zon och klicka på eller av zonen (t.ex. zon 4), LED-lampan som är kopplad till RF-mottagaren blinkar en gång, vilket indikerar att mottagaren är parat med zon 4.

Klicka eller håll ned efter eller på 1/2/3/4 för att styra varje zon separat parkoppling

Obs: En mottagare kan paras ihop med maximalt 8 fjärrkontroller.

Om du använder flera mottagare har du två alternativ:

Alternativ 1: Ha alla mottagare i samma zon, t.ex. zon 1



Alternativ 2: Placera varje mottagare i en annan zon, till exempel zon 1, 2, 3 eller 4



Batterivarningar och säkerhets varningar och uttalanden:

Denna produkt innehåller ett CR-litiumbatteri med knappcellsfunktion och uppfyller kraven i 16 CFR del 1263. För din säkerhet och för att säkerställa korrekt drift, läs och förstå följande varningar och uttalanden noggrant.

⚠ VARNING

- **FARA VID FÖRTÄRING:** Denna produkt innehåller ett knappcells- eller
- **DÖDSFALL** eller allvarlig personskada kan uppstå vid förtäring.
- Ett svalt knappcells- eller myntbatteri kan orsaka **Inre Kemiska Brännskador** på så lite som 2 timmar.
- **FÖRVARA** nya och begagnade batterier **UTOM RÄCKHÅLL FÖR BARN**
- Sök omedelbart läkarvård om det finns misstanke om att ett batteri har svalts eller förts in i någon del av kroppen.



Påstående:

- **ENDAST FÖR INOMHUSBRUK** • Ta bort och återvinn eller kassera använda batterier omedelbart enligt lokala föreskrifter och förvara dem utom räckhåll för barn. Batterier ska INTE kastas i hushållsavfallet eller brännas.
- Även använda batterier kan orsaka allvarliga skador eller dödsfall.
- Ring ett lokalt giftinformationscenter för information om behandling.
- Installera inte andra batterier än CR2025 eller motsvarande.
- Se till att CR2025 drivs med batterispänningen (3 VDC).
- Icke-uppladdningsbara batterier får inte laddas.
- Urladda inte med våld, ladda inte om, demontera inte, värm inte över (tillverkarens angivna temperaturklassning) eller förbränn inte. Detta kan leda till personskada på grund av ventilation, läckage eller explosion som kan leda till kemiska brännskador.
- Se till att batterierna är korrekt installerade enligt polariteten (+ och -).
- Blanda inte gamla och nya batterier, olika märken eller typer av batterier, såsom alkaliska batterier, kolzinkbatterier eller laddningsbara batterier.
- Ta bort och återvinn eller kassera batterier omedelbart från utrustning som inte har använts under en längre tid, i enlighet med lokala föreskrifter.
- Se alltid till att batterifacket är helt stängt. Om batterifacket inte stängs ordentligt, sluta använda produkten, ta ur batterierna och förvara dem utom räckhåll för barn.
 - Om batteriet läcker, rör inte vid det eller lukta inte. Torka av det läckande batterifacket och byt sedan ut batteriet mot ett nytt.
 - Om ett batteri läcker och materialet kommer i kontakt med din hud eller kläder, skölj det exponerade området noggrant med rinnande vatten. Vid kontakt med ögonen, skölj noggrant med rikligt med rent rinnande vatten och sök omedelbart läkarvård.

Batteriinformation:

Batteri	Batterityp	Driftspänning	Diameter
CR2025	Knappcellsbatteri	3VDC	20 mm (0,787 tum)

Så här installerar eller byter du ett batteri:

Denna produkt är utformad med ett batterifack som är säkrat för att förhindra obehörig åtkomst, särskilt för barn. Denna säkerhetsfunktion säkerställer att batteriet förblir ordentligt stängt, vilket minimerar risken för oavsiktlig borttagning eller exponering.

1. Använd en högerskruvmejsel för att skruva loss skruven och ta bort den.

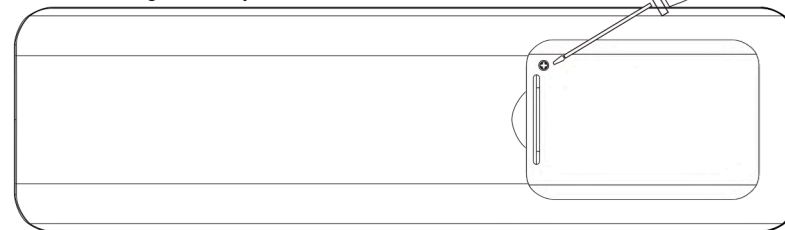

2. Tryck och håll in, och skjut sedan ribban för att låsa upp batteriluckan.

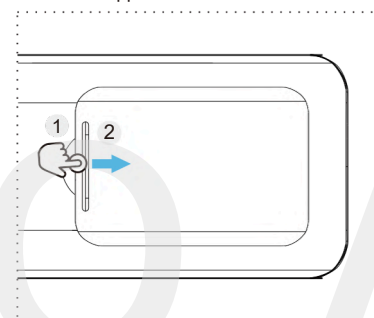

3. Dra ut locket och ta sedan ut batteriet.

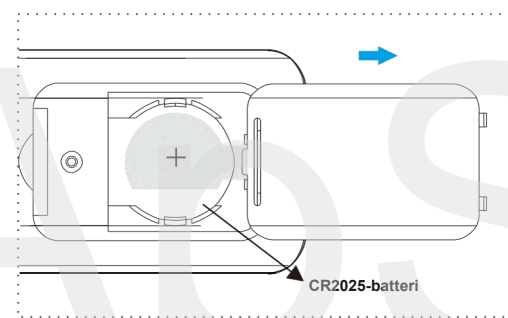

BATTERI	Beskrivning
+	Lägg märke till skillnaden mellan batteriets + eller -.
-	

4. Observera skillnaden mellan + och - på batteriet, sätt i det nya batteriet korrekt i batterifacket och tryck in facket i sensorn. Kontrollera sedan att batterifacket är låst och säkrat.

Avfallshantering av använda batterier:

- Följ gällande föreskrifter eller miljöföreskrifter från offentliga institutioner i ditt land/din region när du kasserar använda batterier.
- Observera och följ ANVISNINGARNA i VARNINGAR OCH ANVISNINGAR.

EAN: 5712715558114

Imported by:
Bradico ApS
Fåborgvej 15A - 9220 Aalborg Øst
Denmark CVR/VAT: DK-39445409
E-mail: support@plusled.dk

RF-Fernbedienung (einfarbig)



DE

Wichtig: Lesen Sie vor der Installation alle Anweisungen sorgfältig durch.

Funktionale Einführung

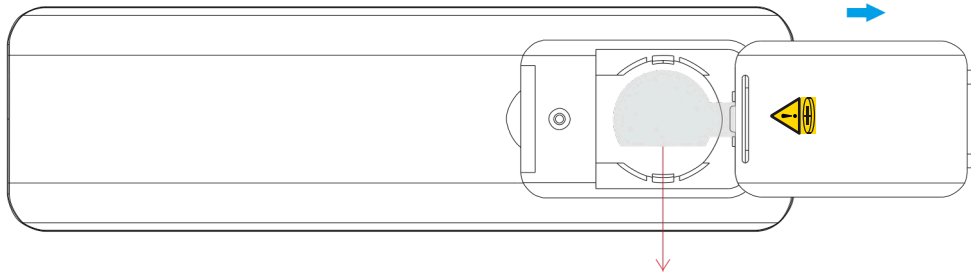
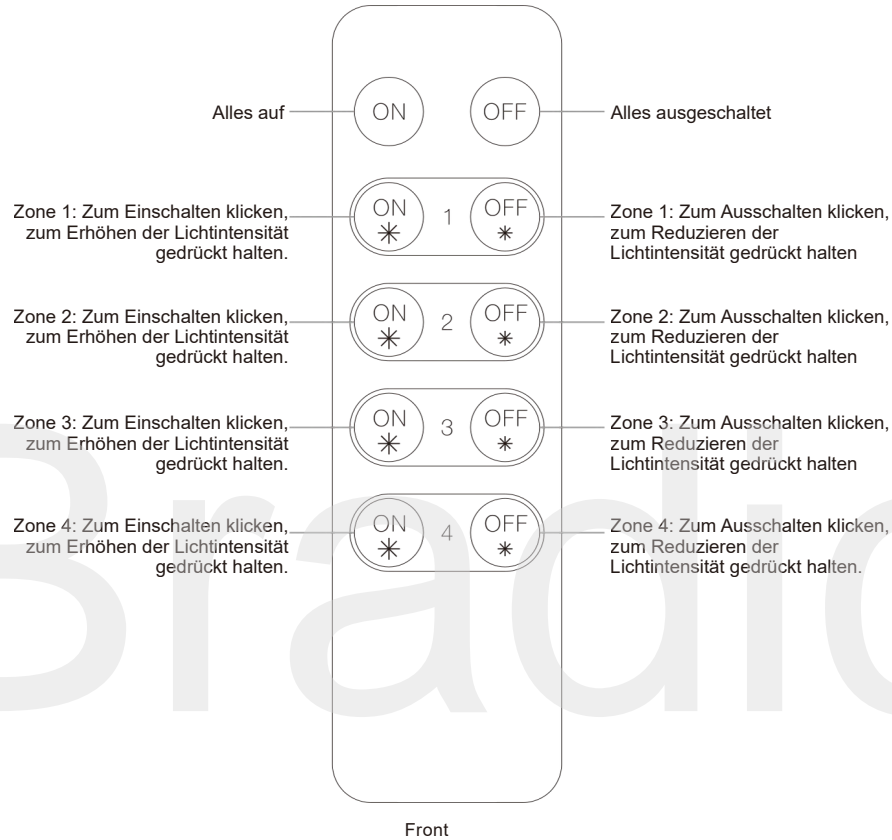

Hinweis: Entfernen Sie vor dem ersten Gebrauch die Schutzfolie von der Batterie.

Zurück

Produktdaten

Produktion	HF-Signal
Betriebsfrequenz	868/869,5/916,5/434 MHz
Stromversorgung	3V (1xCR2025 Batterie)
Betriebstemperatur	0–40 °C
Relative Luftfeuchtigkeit	8 % bis 80 %
Messen	136,3 x 38,9 x 10,7 mm

- Steuert 4 Zonen mit separaten Empfängern
- Einfarbiger Controller
- Kompatibel mit allen universellen HF-Empfängern
- Ein Empfänger kann mit maximal 8 verschiedenen Fernbedienungen gekoppelt werden.
- Wasserdichtigkeitsklasse: IP20

Sicherheitshinweise und Warnungen

- Dieses Gerät enthält eine Lithiumbatterie, die ordnungsgemäß gelagert und entsorgt werden muss.
- Das Gerät darf keiner Feuchtigkeit ausgesetzt werden.

Mit einem HF-Empfänger koppeln

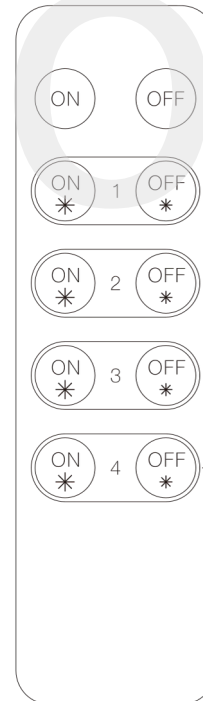

Schritt 1: Schließen Sie den HF-Empfänger gemäß dem Schaltplan an (siehe die Anleitung für den HF-Empfänger, den Sie koppeln möchten).

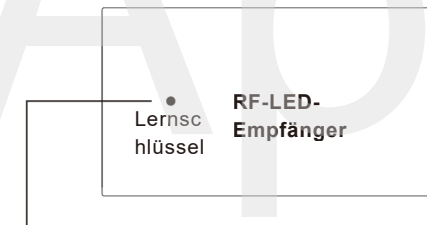

Schritt 2: Drücken Sie dreimal hintereinander die Taste „Lernschlüssel“ am Funkempfänger oder schalten Sie ihn erneut ein, um ihn in den Kopplungsmodus zu versetzen.

Schritt 3: Wählen Sie eine Zone aus und klicken Sie ^{ON} Er. ^{OFF} * der Zone (z.B. Zone 4). Die dem HF-Empfänger zugeordnete LED blinkt einmal und zeigt damit an, dass der Empfänger mit Zone 4 gekoppelt ist.

Nach dem Koppeln klicken ^{ON} * Er. ^{OFF} * auf 1/2/3/4, um jede Zone separat zu steuern oder gedrückt halten

Hinweis: Ein Empfänger kann mit maximal 8 Fernbedienungen gekoppelt werden.

Wenn Sie mehrere Empfänger verwenden, haben Sie zwei Möglichkeiten:

Option 1: Alle Receiver in derselben Zone platzieren, z. B. Zone 1



Option 2: Platzieren Sie jeden Receiver in einer anderen Zone, z. B. Zone 1, 2, 3 oder 4.



Batteriewarnungen und Sicherheitshinweise und -erklärungen:

Dieses Produkt enthält eine CR-Lithium-Knopfzelle und entspricht den Anforderungen von 16 CFR Part 1263. Zu Ihrer Sicherheit und für den ordnungsgemäßen Betrieb lesen und verstehen Sie bitte die folgenden Warnhinweise und Hinweise sorgfältig.

⚠️ WARNUNG	
<ul style="list-style-type: none"> • VERSCHLUCKUNGSGEFAHR: Dieses Produkt enthält eine Knopfzelle oder einen Münzakku. • TOD oder schwere Verletzungen können bei Verschlucken auftreten. • Eine verschluckte Knopfzelle oder ein Münzakku kann bereits innerhalb von 2 Stunden zu inneren chemischen Verbrennungen führen. • HALTEN Sie neue und gebrauchte Batterien AUSSER REICHWEITE VON KINDERN. • Suchen Sie sofort einen Arzt auf, wenn eine Batterie verschluckt oder in einen Teil des Körpers eingeführt worden sein könnte. 	

Stellungnahme:

- **NUR FÜR DEN GEBRAUCH IN INNENRÄUMEN** • Gebrauchte Batterien sofort gemäß den örtlichen Vorschriften entsorgen und recyceln oder recyceln. Außerhalb der Reichweite von Kindern aufbewahren. Batterien dürfen NICHT im Hausmüll entsorgt oder verbrannt werden.
- Auch gebrauchte Batterien können schwere Verletzungen oder den Tod verursachen.
- Rufen Sie ein örtliches Giftinformationszentrum an, um Informationen zur Behandlung zu erhalten.
- Verwenden Sie keine anderen Batterien als CR2025 oder gleichwertige Batterien.
- Stellen Sie sicher, dass die CR2025 mit Batteriespannung (3 VDC) betrieben wird.
- Nicht wiederaufladbare Batterien dürfen nicht geladen werden.
- Nicht zwangsweise entladen, wiederaufladen, zerlegen, überhitzen (die vom Hersteller angegebene Temperaturgrenze nicht überschreiten) oder verbrennen. Dies kann zu Verletzungen durch Belüftung, Auslaufen oder Explosionen führen, die Verätzungen verursachen können.
- Achten Sie darauf, dass die Batterien gemäß der Polarität (+ und -) richtig eingelegt sind.
- Mischen Sie keine alten und neuen Batterien, Batterien unterschiedlicher Marken oder Typen, wie z. B. Alkalibatterien, Kohle-Zink-Batterien oder wiederaufladbare Batterien.
- Batterien müssen gemäß den örtlichen Vorschriften unverzüglich aus Geräten entfernt und recycelt oder entsorgt werden, die längere Zeit nicht benutzt wurden.
- Achten Sie stets darauf, dass das Batteriefach vollständig geschlossen ist. Sollte das Batteriefach nicht richtig schließen, verwenden Sie das Produkt nicht weiter, entnehmen Sie die Batterien und bewahren Sie diese außerhalb der Reichweite von Kindern auf.
 - Falls die Batterie ausläuft, berühren oder riechen Sie nicht daran. Wischen Sie das ausgelaufene Batteriefach aus und ersetzen Sie die Batterie anschließend durch eine neue.
 - Falls eine Batterie ausläuft und das Material mit Ihrer Haut oder Kleidung in Berührung kommt, spülen Sie die betroffene Stelle gründlich mit fließendem Wasser ab. Bei Augenkontakt spülen Sie die Augen gründlich mit reichlich sauberem, fließendem Wasser aus und suchen Sie umgehend einen Arzt auf.

Batterieinformationen:

Batterie	Batterietyp:	Betriebsspannung	Durchmesser
CR2025	Knopfzelle	3 V DC	20 mm (0,787 tum)

Zum Einsetzen oder Austauschen einer Batterie:

Dieses Produkt verfügt über ein gesichertes Batteriefach, das vor unbefugtem Zugriff, insbesondere durch Kinder, geschützt ist. Diese Sicherheitsfunktion gewährleistet, dass die Batterie sicher verschlossen bleibt und minimiert so das Risiko eines versehentlichen Entnehmens oder Austretens.

1. Verwenden Sie einen Rechtsschraubendreher, um die Schraube herauszuschrauben und zu entfernen.

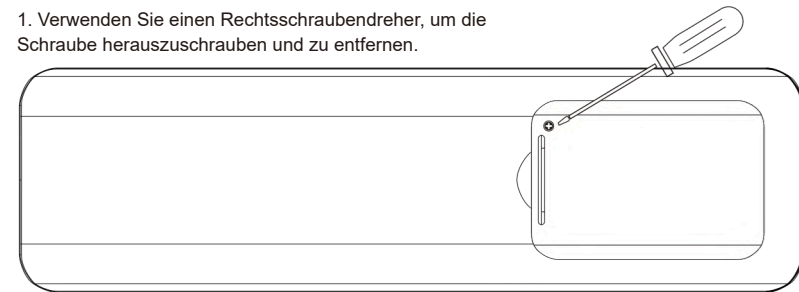

2. Drücken und halten Sie die Taste und schieben Sie dann den Riegel, um die Batterieklappe zu entriegeln.

3. Ziehen Sie die Abdeckung heraus und entnehmen Sie dann die Batterie.

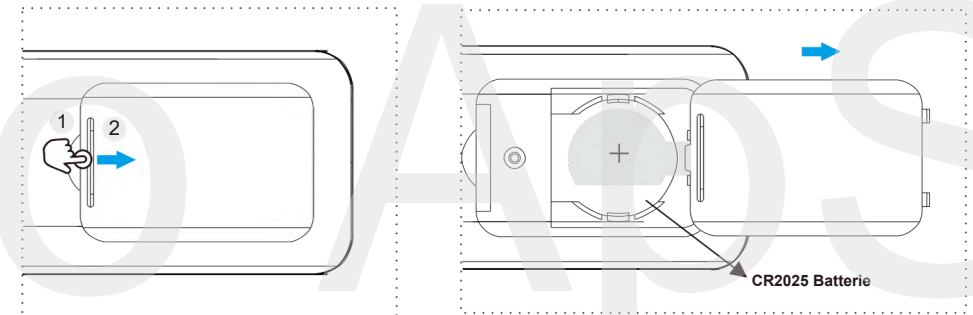

BATTERIE	Beschreibung
+	<p>Beachten Sie den Unterschied zwischen der Plus- oder Minuspol der Batterie.</p>
-	

4. Achten Sie auf den Unterschied zwischen + und - auf der Batterie, legen Sie die neue Batterie korrekt in das Batteriefach ein und schieben Sie das Fach in den Sensor. Prüfen Sie anschließend, ob das Batteriefach eingerastet und gesichert ist.

Entsorgung gebrauchter Batterien:

- Bitte beachten Sie bei der Entsorgung gebrauchter Batterien die geltenden Vorschriften oder Umweltbestimmungen der öffentlichen Einrichtungen in Ihrem Land/Ihrer Region.
- Beachten und befolgen Sie die ANWEISUNGEN unter WARNUNGEN UND ANWEISUNGEN.

EAN: 5712715558114

Imported by:
Bradico ApS
 Fåborgvej 15A - 9220 Aalborg Øst
 Denmark CVR/VAT: DK-39445409
 E-mail: support@plusled.dk

RF-afstandsbediening (monochroom)



NL

Belangrijk: Lees alle instructies zorgvuldig door vóór de installatie.

Functionele introductie

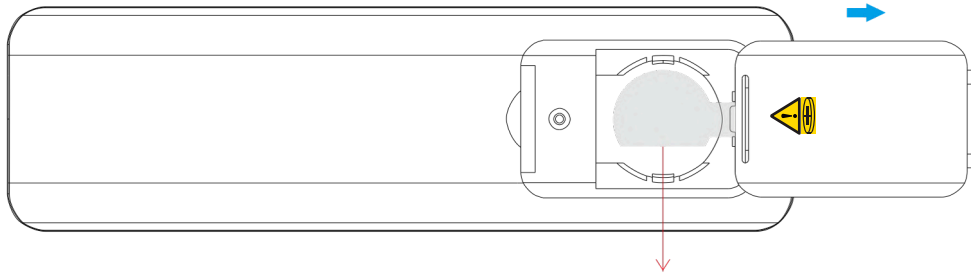
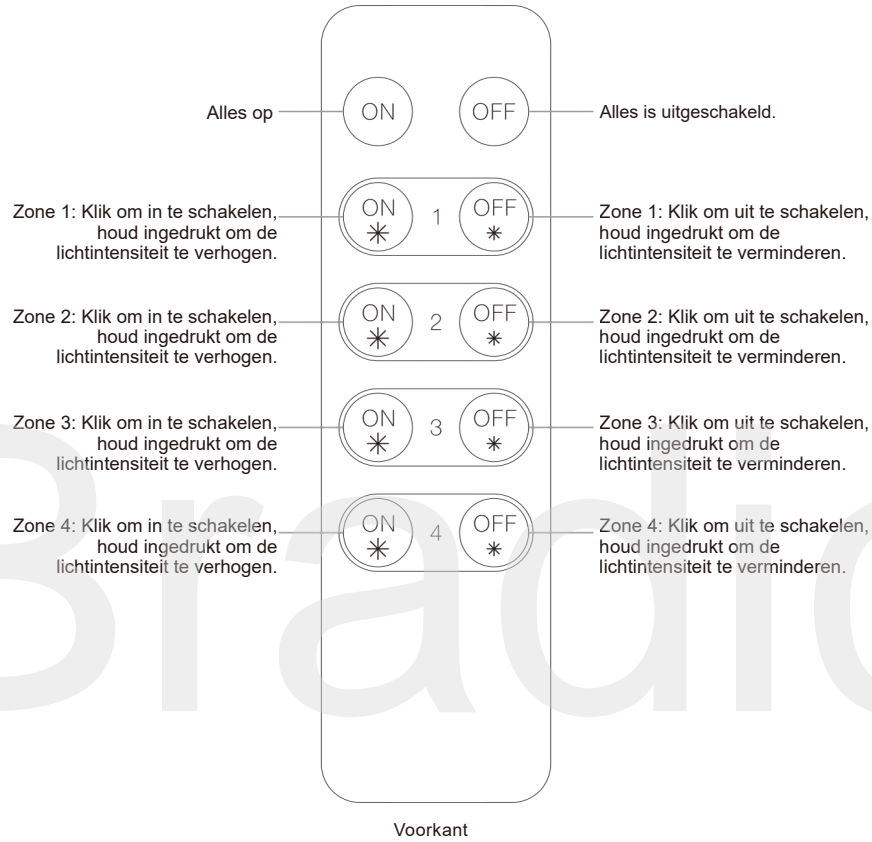

Let op: Verwijder de beschermfolie van de batterij vóór het eerste gebruik.

Rug

Productgegevens

Productie	HF-signaal
Bedrijfsfrequentie	868/869,5/916,5/434 MHz
voeding	3V (1xCR2025 batterij)
Bedrijfstemperatuur	0-40 °C
Relatieve luchtvochtigheid	8% tot 80%
Meeteenheid	136,3 x 38,9 x 10,7 mm

- Bestuurt 4 zones met aparte ontvangers.
- Monochroom controller
- Compatibel met alle universele RF-ontvangers.
- Eén ontvanger kan worden gekoppeld aan maximaal 8 verschillende afstandsbedieningen.
- Waterdichtheidsklasse: IP20

Veiligheidsinstructies en waarschuwingen

- Dit apparaat bevat een lithiumbatterij die op de juiste manier moet worden opgeslagen en afgevoerd.
- Het apparaat mag niet aan vocht worden blootgesteld.

Koppelen met een RF-ontvanger

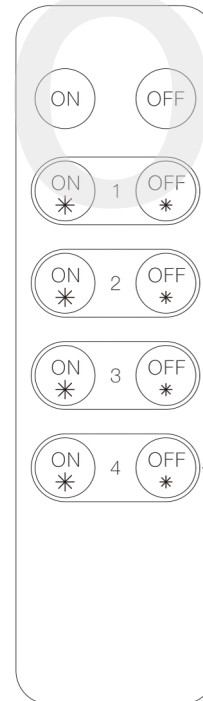

Stap 1: Sluit de RF-ontvanger aan volgens het schakelschema (raadpleeg de instructies voor de RF-ontvanger die u wilt koppelen).

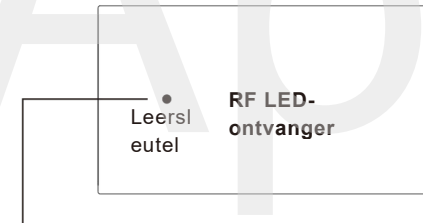

Stap 2: Druk driemaal achter elkaar op de knop "Learning Key" op de radio-ontvanger of schakel het apparaat opnieuw in om de koppelingsmodus te activeren.

Stap 3: Selecteer een zone en klik  Is.  der Zone (bijv. Zone 4). De LED op de RF-ontvanger knippert eenmaal, wat aangeeft dat de ontvanger is gekoppeld aan Zone 4.

Klik of houd ingedrukt na het  Is.  op 1/2/3/4 om elke zone afzonderlijk te bedienen koppelen.

Let op: één ontvanger kan met maximaal 8 afstandsbedieningen worden gekoppeld.

Als u meerdere ontvangers gebruikt, heeft u twee opties:

Optie 1: Plaats alle ontvangers in dezelfde zone, bijvoorbeeld Zone 1.



Dus 1

Optie 2: Plaats elke ontvanger in een andere zone, bijvoorbeeld zone 1, 2, 3 of 4.



Dus 1

Dus 2

Dus 3

Waarschuwingen, veiligheids instructies en uitleg met betrekking tot de batterij:

Dit product bevat een CR lithiumknoopcel en voldoet aan de eisen van 16 CFR Deel 1263. Lees en begrijp de volgende waarschuwingen en instructies zorgvuldig voor uw veiligheid en een correcte werking.

⚠ WAARSCHUWING

- **INSLIKGEVAAR:** Dit product bevat een knoopcel- of muntbatterij.
- **OVERLIJDEN** of ernstig letsel kan optreden bij inslikken.
- Een ingeslikte knoopcel- of muntbatterij kan binnen 2 uur interne chemische brandwonden veroorzaken.
- **HOUD** nieuwe en gebruikte batterijen **BUITEN BEREIK VAN KINDEREN.**
- Zoek onmiddellijk medische hulp als vermoed wordt dat een batterij is ingeslikt of in enig lichaamsdeel is ingebracht.



Mening:

- **ALLEEN VOOR GEBRUIK BINNENSHUIS** • Gooi gebruikte batterijen onmiddellijk weg volgens de plaatselijke voorschriften en recycle ze. Buiten het bereik van kinderen houden. Batterijen mogen NIET bij het huisvuil worden weggegooid of worden verbrand.
 - Zelfs gebruikte batterijen kunnen ernstig letsel of de dood veroorzaken.
 - Neem contact op met een lokaal antigifcentrum voor informatie over de behandeling.
 - Gebruik geen andere batterijen dan CR2025 of gelijkwaardige batterijen.
 - Zorg ervoor dat de CR2025 wordt gevoed door de accuspanning (3 VDC).
- Niet-oplaadbare batterijen mogen niet worden opgeladen.
- Niet geforceerd ontladen, opnieuw opladen, demonteren, oververhitten (de door de fabrikant opgegeven temperatuurlimiet niet overschrijden) of verbranden. Dit kan leiden tot letsel door ontleding, lekkage of explosie, met mogelijk chemische brandwonden tot gevolg.
 - Zorg ervoor dat de batterijen correct geplaatst zijn, met de juiste polariteit (+ en -).
 - Meng geen oude en nieuwe batterijen, en ook geen batterijen van verschillende merken of typen, zoals alkalinebatterijen, koolstof-zinkbatterijen of oplaadbare batterijen.
 - Batterijen moeten onmiddellijk worden verwijderd uit apparaten die gedurende langere tijd niet zijn gebruikt en worden gerecycled of afgevoerd in overeenstemming met de lokale regelgeving.
 - Zorg er altijd voor dat het batterijcompartiment volledig gesloten is. Als het batterijcompartiment niet goed sluit, stop dan met het gebruik van het product, verwijder de batterijen en bewaar ze buiten het bereik van kinderen.
 - Als de batterij lekt, raak deze dan niet aan en ruik er niet aan. Veeg het lekkende batterijcompartiment schoon en vervang de batterij vervolgens door een nieuwe.
 - Als een batterij lekt en het materiaal in contact komt met uw huid of kleding, spoel het getroffen gebied dan grondig af met stromend water. Bij contact met de ogen, spoel de ogen dan grondig met veel schoon, stromend water en raadpleeg onmiddellijk een arts.

Batterij-informatie:

CR2025-batterij	Batterijtype: Knoopcel	Bedrijfsspanning 3 V DC	diameter 20 mm (0,787 tum)
-----------------	------------------------	-------------------------	----------------------------

Om een batterij te plaatsen of te vervangen:

Dit product is voorzien van een veilig batterijcompartiment dat bescherming biedt tegen onbevoegde toegang, met name door kinderen. Deze veiligheidsfunctie zorgt ervoor dat de batterij goed gesloten blijft, waardoor het risico op onbedoeld verwijderen of lekken wordt geminimaliseerd.

1. Gebruik een rechtshandige schroevendraaier om de schroef los te draaien en te verwijderen.

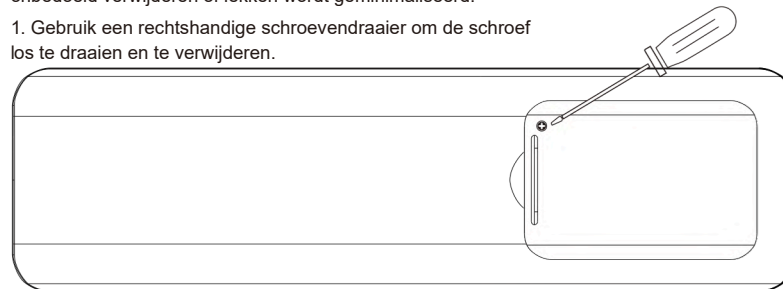

2. Houd de knop ingedrukt en schuif vervolgens de vergrendeling om het batterijklepje te ontgrendelen.

3. Trek het klepje eraf en verwijder vervolgens de batterij.

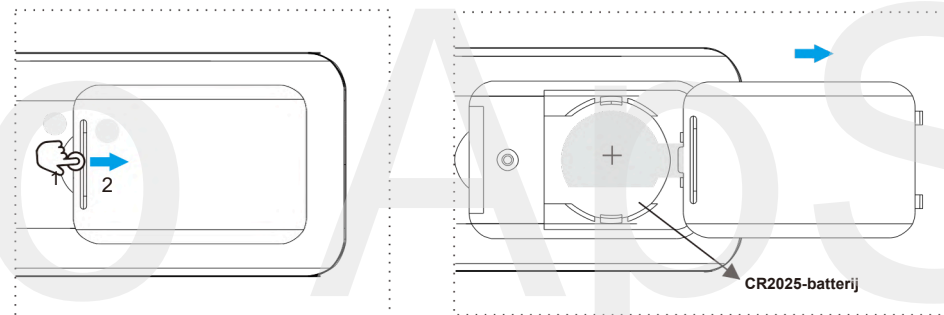

BATTERIJ	Beschrijving
+	 Let op het verschil tussen
-	 De positieve of negatieve pool van de batterij.

4. Let op het verschil tussen de + en - markeringen op de batterij, plaats de nieuwe batterij correct in het batterijcompartiment en schuif het compartiment in de sensor. Controleer vervolgens of het batterijcompartiment goed vastklikt.

Afvoer van gebruikte batterijen:

- Houd bij het afvoeren van gebruikte batterijen rekening met de geldende regelgeving of milieuvorschriften van de overheid in uw land/regio.
- Neem de INSTRUCTIES onder WAARSCHUWINGEN EN INSTRUCTIES in acht en volg deze op.

EAN: 5712715558114

Imported by:
Bradico ApS
Fåborgvej 15A - 9220 Aalborg Øst
Denmark CVR/VAT: DK-39445409
E-mail: support@plusled.dk